

Continete

GUIA RÁPIDO DE INSTALAÇÃO

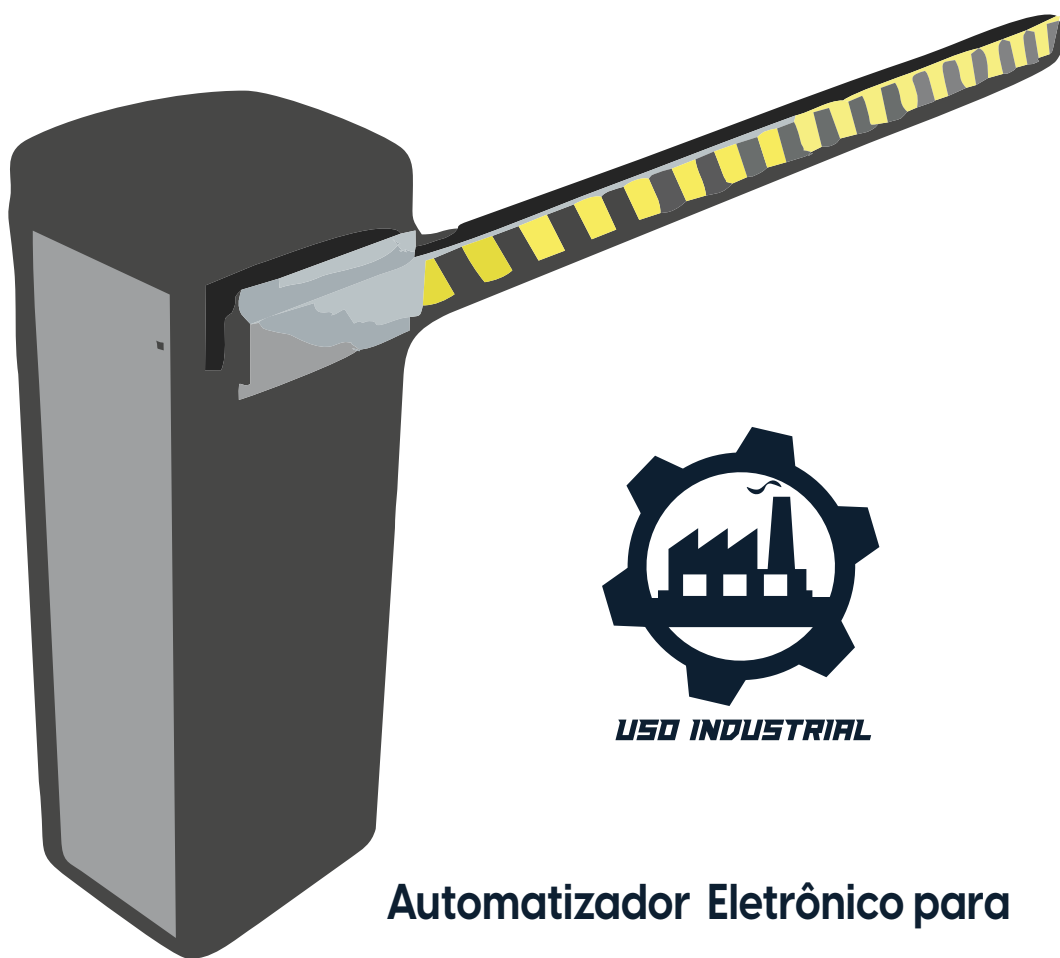

USO INDUSTRIAL

Automatizador Eletrônico para
controle de acessos



Índice

1- Apresentação	3
2- Características	3
3- Características Técnicas	5
4- Instalação Elétrica.....	6
5- Dimensões.....	6
6- Instalação e Fixação da Cancela.....	6
7- Sensor de barreira Continente	7
8- Central de Comando RQC08R.....	8
9- Termo de Garantia	12

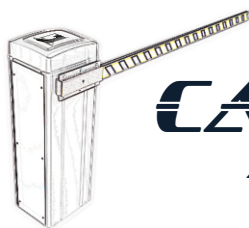

1. Apresentação

Obrigado por ter adquirido a Cancela Automática, um produto da marca CONTINENTE.

Introdução:

O produto CONTINENTE, Cancela Automática, foi projetado para automatizar e auxiliar a supervisão de operadores de controle de entrada e saída de veículos em acessos: industriais, comerciais e condomínios. Permite ser acionado a distância por controle remoto, tanto para abertura ou fechamento da via de acesso. Tornando a abordagem mais eficaz no processo do operador.

Antes de qualquer manuseio com o produto CANCELA é recomendado que seja realizada a leitura das informações contidas nesse Guia rápido, o qual disponibiliza as informações básicas para a instalação e funcionamento pleno e seguro do produto.

2. Características:

- Comprimento da barreira: 2,5 a 6 m
Ciclos / hora: 120
- Tempo de abertura (ajustável): 3 s (máximo) de tempo
fechamento (ajustável): 3 s (máximo) Potência do motor:
1/3 HP Voltagem: 127V ou 220 V.
- Ideal para condomínios, indústrias e / ou empresas,
entre outros lugares, com baixo fluxo de veículos.
- Sistema para desbloqueio manual.
- Sistema de controle central microprocessado.
- ativação do sistema através do motor de engrenagem
polias e correias.
- Barreira com perfil de alumínio de 2,5 a 6 m de comprimento
- tratamento anti-corrosão do armário de aço
galvanizado
- Fonte de alimentação de 127V ou 220V (60 Hz).
- freio eletrônico.
- Pode ser instalado com vários acessórios
(sinalização, fotocélula, etc.)

Cuidados:



ATENÇÃO

Para maior segurança durante a utilização do produto é obrigatório a instalação de fotocélulas.

ATENÇÃO

Este equipamento é de uso exclusivo para automação de controle de via de acesso.

ATENÇÃO

Este aparelho não se destina à utilização por pessoas (inclusive crianças) com capacidades físicas ou mentais reduzidas, ou por pessoas com falta de experiência e conhecimento, a menos que tenham recebido instruções à utilização do aparelho ou esteja sob supervisão de uma pessoa responsável pela sua segurança. Recomenda-se que as crianças sejam vigiadas para assegurar que elas não estejam brincando com o aparelho.

 ATENÇÃO: Para a manutenção do equipamento é obrigatório o uso de peças originais. Caso as peças trocadas não sejam originais a empresa não se responsabiliza pelos danos ou acidentes isentando-se de todos os problemas gerados.

 ATENÇÃO: Verifique sempre o estado das etiquetas coladas ao produto. Caso, o adesivo se danifique ou se torne ilegível, adquira outro em um representante Continente.

 ATENÇÃO Para a manutenção desligue o equipamento da alimentação Elétrica.

- Para uma manutenção eficaz será necessário que a instalação seja realizada por um profissional qualificado.
- Revisar freqüentemente a instalação, os cabos, as molas e as partes que se movem em geral; verificando se existem sinais de desgastes, danos ou está sem balanceamento.
- Ao ser constatada a necessidade de reparos ou ajustes, a cancela não deve ser utilizada até que seja realizada a manutenção para evitar acidentes.

ATENÇÃO

Não utilizar o equipamento sem a carenagem de proteção.



Não permita que crianças manuseiem o controle remoto; mantenha o controle remoto fora do alcance das crianças. Tenha cuidado com a cancela em movimento e mantenha as pessoas longe até que o equipamento tenha concluído todo o seu percurso.

Para obter maior segurança é obrigatório o uso do conjunto de fotocélulas

 ATENÇÃO: Guarde o Manual para futuras consultas.

Adesivos:

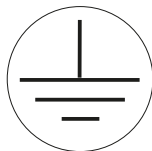

⚠️ ATENÇÃO!

Temperatura de trabalho: 5°C / 40°C

Para maior segurança, durante a utilização, é obrigatória a instalação de fotocélulas de dispositivo de segurança para bloqueio do portão em caso de circulação de veículos e/ou pessoas no curso do portão em movimento.

⚠️ CUIDADO! Cancela Automática!
Mantenha distância da área de funcionamento da haste da cancela, uma vez que a mesma poderá atuar inesperadamente. Oriente ou mantenha as crianças afastadas quando a haste da cancela estiver em movimento.

⚠️ CUIDADO! Risco de acidente!
Verifique regularmente, o funcionamento e ativação dos sensores para assegurar que quando a haste da cancela encontrar um objeto de 95mm do chão a mesma pare ou reverta o processo para que o objeto seja liberado.

- Não utilizar o equipamento sem a carenagem de proteção.
- Não permitir que crianças brinquem com controles fixos. (mantenha o controle remoto fora do alcance das crianças).
- Orientar as pessoas para que evitem ficar ou passar pela cancela enquanto a mesma estiver em movimento de fechamento.

⚠️ CUIDADO! Instruções de segurança!
É importante para a segurança das pessoas seguirem estas instruções. Leia o manual antes da instalação e operação do equipamento. Guarde o manual para eventual consultas.

3. Características técnicas gerais da Cancela:

PARÂMETRO E CARACTERÍSTICAS TÉCNICAS		
PRODUTO	CANCELA	CANCELA
TENSÃO NOMINAL	220 V	127V
FREQUÊNCIA NOMINAL	60 Hz	60 Hz
POTÊNCIA NOMINAL	1/3CV	1/3CV
ROTAÇÃO DO MOTOR	1550 rpm	1530 rpm
CORRENTE NOMINAL	1,7A	2,7 A
REDUÇÃO	1:25	1:25
TEMPO DE ABERTURA	4 segundos	4 segundos
CICLOS DE OPERAÇÃO	60 ciclos/horas	60 ciclos/horas
GRAU DE PROTEÇÃO	IP24	IP24
CLAS. DE ISOLAMENTO	I	I
FIM DE CURSO	Mecânico	Mecânico

4. Instalação Elétrica:

Para a instalação elétrica, observar as seguintes características:

- Rede elétrica 127V ou 220V;
- Ter disjuntores de 5A na caixa de distribuição de energia elétrica;
- Eletrodutos de 3/4" de diâmetro entre a caixa de distribuição de energia elétrica e o dispositivo de desligamento total;
- Eletrodutos de 3/4" de diâmetro entre o dispositivo de desligamento total e o ponto de ligação do automatizador;
- Eletrodutos de 1/2" de diâmetro para botoeiras externas e opcionais.

5. Dimensões

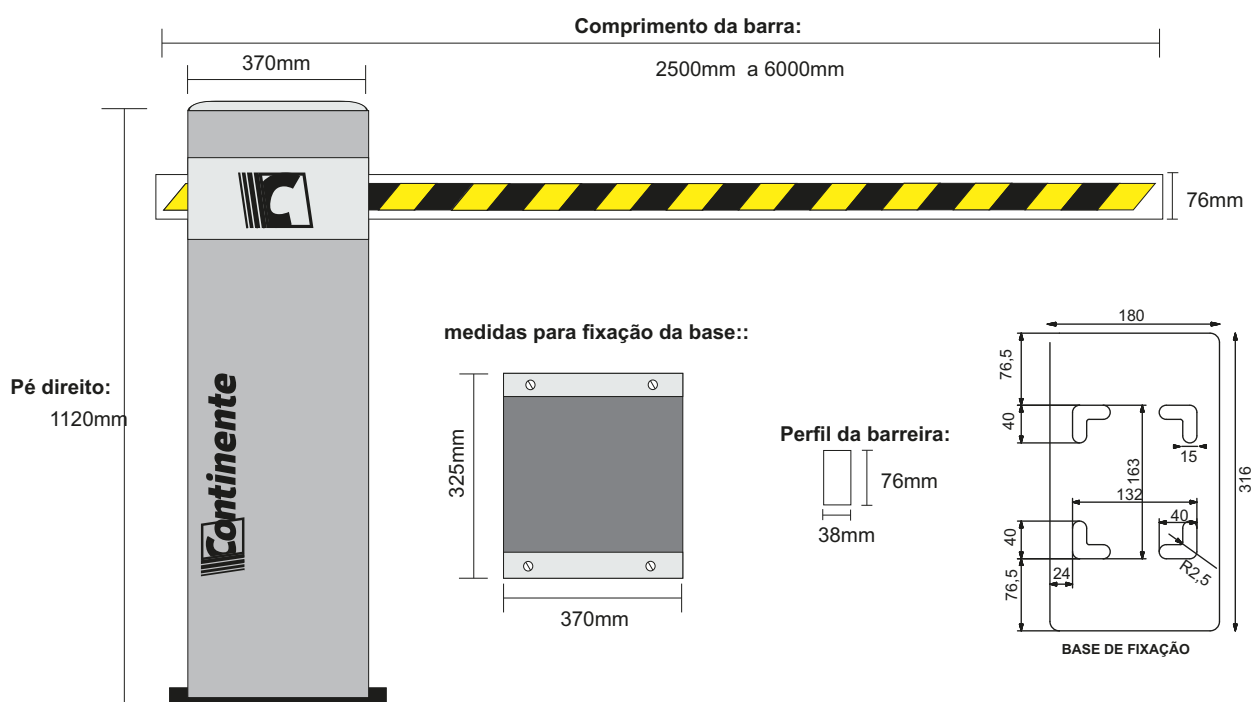

6. Instalação e Fixação da Cancela

⚠ ATENÇÃO

Antes da instalação da Cancela, remova todos os cabos desnecessários e desative qualquer equipamento ou sistema ligado à rede elétrica.

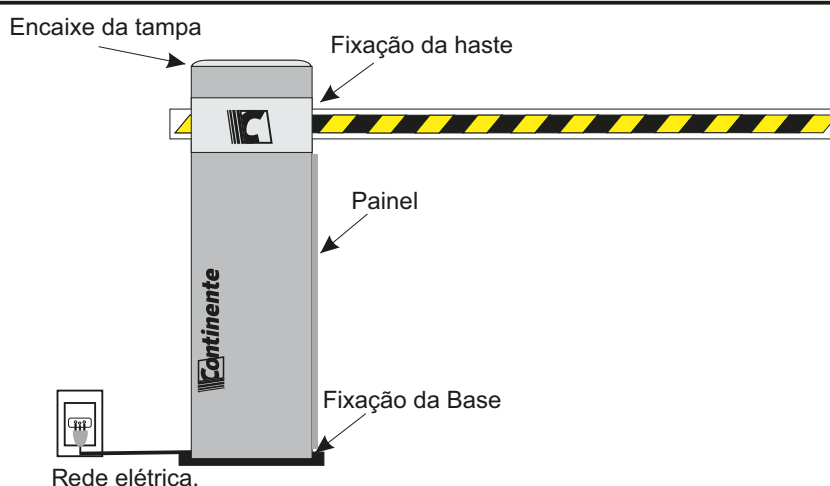

7. Sensor de Barreira:

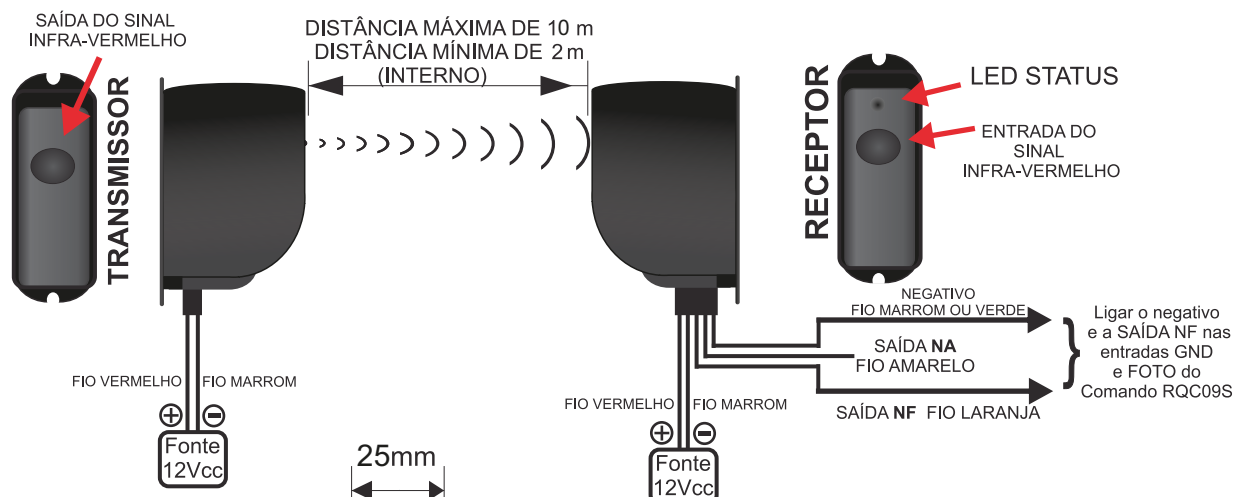

7.1 Dimensões:

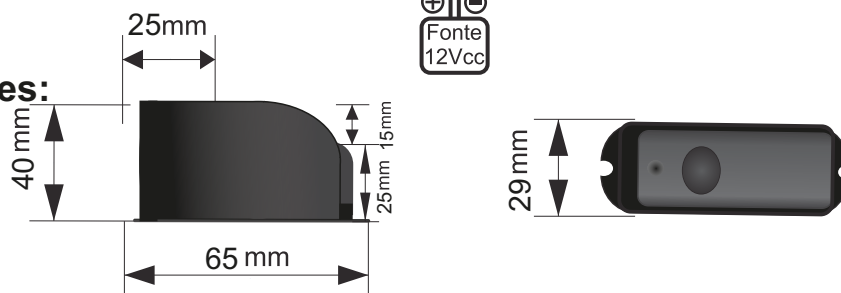

7.2 Princípio de funcionamento:

O Sensor de Barreira Continente é composto por 2 peças (unidade transmissora e unidade receptora). Com ele é possível montar um sistema de barreira infravermelho para o monitoramento perimetral através de um feixe direcionável. Toda vez que o feixe for interrompido, acionará um contato interno (saída NF) compatível com o Comando RQC08R.

Enquanto o feixe não estiver sendo interrompido, um Led de Status indicará a continuidade do feixe, no momento que o feixe for interrompido o Led desligará.

7.3 Alinhamento:

- Ao ligar alimentação da unidade receptora, o seu led LD1 permanecerá aceso constantemente, até que ocorra a obstrução da barreira.
- Alinhe a unidade receptora na unidade transmissora.
- Conclua o alinhamento através da unidade transmissora, movendo o seu feixe “infravermelho” até que o led do receptor acione (indicando o alinhamento do conjunto)
- Encaixe cuidadosamente o gabinete do sensor em sua base e fixe o parafuso para garantia maior segurança.

7.4 Precauções:

- Não instale o sensor de forma que o mesmo possa ser prejudicado por obstáculos que se alteram durante o tempo como plantas trepadeiras, samambaias, etc...
- Não instale o receptor com a lente voltada diretamente ao sol
- É muito importante checar a fonte de alimentação dos sensores. De preferência a instalar a bateria 12V (em paralelo a alimentação da fonte) para evitar disparos por falhas na rede elétrica.
- Não instale os aparelhos em superfícies que poderão sofrer movimento ou trepidações.
- Em caso de animais domésticos instale numa altura superior a detecção dos mesmos.
- Em local de alta incidência de nevoeiro, chuva forte ou de granizo recomendamos a redução em 50% do alcance previsto.

Obs.: O Sensor de Barreira Continente possui saída NA e NF para aplicações em equipamentos eletrônicos que trabalhem com sistemas NA ou NF. No Comando RQC08R deverá ser utilizado a saída NF.



Atenção:

A empresa se reserva o direito de alterar as informações e produtos apresentados nesse manual sem aviso prévio)



Quadro de Comando **RQC08R**

8. Quadro de Comando RQC08R

8.1. Características Gerais:

- * Frequência de operação: Verificar adesivo na embalagem e / ou adesivo na placa eletrônica;
- * Tensão de trabalho: 110/220 VCA;
- * Padrões de códigos e n° de usuários:
 - MM (Binário 12 Bits)/ n° de usuários infinito;
 - MC (Trinário 09 Bits)/ n° de usuários infinito;
 - HT (Binário 24 Bits)/ 330 usuários;
- * Opção para dobrar os tempos;
- * Fechamento automático programável;
- * Tempo de percurso programável (máximo 4 minutos);
- * Dois modos de trabalho: reversão direta ou abre-para-fecha;
- * Fim de curso NA ou NF;
- * Entrada de botoeira comum (abre - fecha);
- * Alcance: >30m.

Selecione a voltagem da rede como segue:

Jumper em 110 = 110~130Vca 50/60 Hz;

Jumper em 220 = 210~230 Vca 50/60 Hz;

Obs.: Não perde os dados gravados por falta de energia.

8.2- Conhecendo o seu produto:

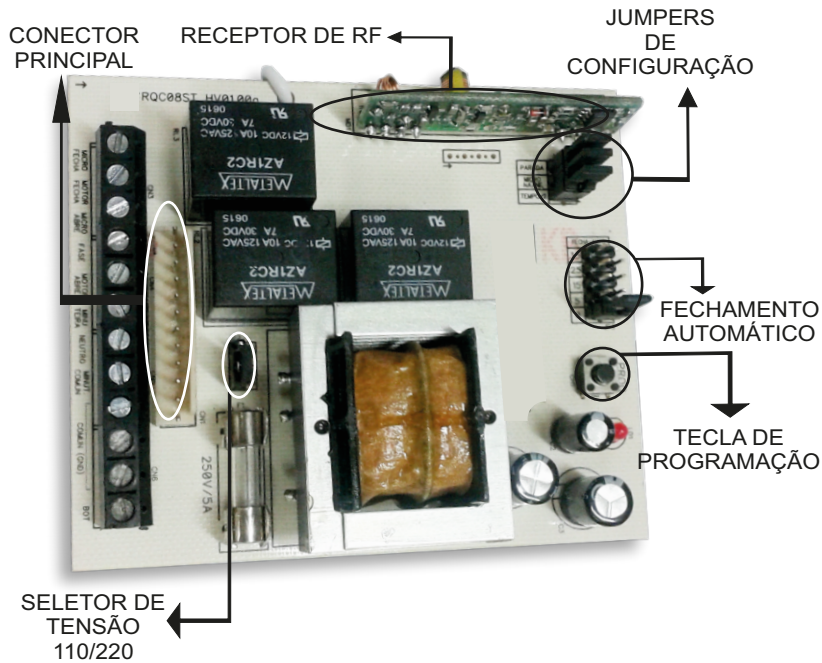

OBS: As configurações só poderão ser feitas com o motor parado. A função "Fechamento Automático", estando habilitado o modo "Parada", fica inativo caso não ocorra o desligamento por fim de curso ou tempo de percurso e sim acionamento no meio do percurso pelo cliente. O fechamento automático funcionará normalmente quando o portão chegar ao final do seu curso desligando pela chave-fim-de-curso ou pelo tempo de percurso.

8.3- Diagrama de Ligação:

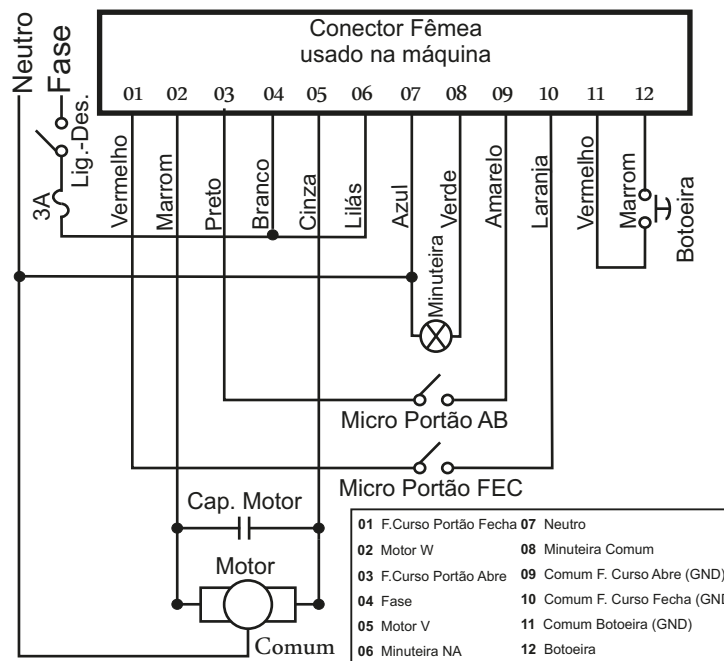

8.4. Como resetar a memória:

Pressione e mantenha pressionada (aproximadamente 10 segundos) a tecla “PROG” até o LED (LD1) apagar, neste processo o quadro retorna ao padrão de fábrica.

8.5. Como codificar um usuário

Codifique o transmissor com o código desejado, cortando com um estilete os jumpers (se possuir) dos respectivos códigos.

Aperte e solte a tecla “PROG” o LED irá ligar. Em seguida acione o transmissor até o LED desligar. Se não for gravado nenhum usuário em 25 segundos o comando sai da programação.

OBS: Os controles Code Learning (HT) já possui um código específico, basta gravar na memória do quadro.

8.6. Como programar o modo de trabalho

Para programar o modo de trabalho basta selecionar o jumper “**PARADA**” no comando.

Jumper fechado: reversão direta

Jumper aberto: abre-para-fecha.

8.7. Minuteira:

A minuteira é acionada juntamente com o acionamento da subida ou descida do motor. Ficando acionado por um tempo de 2 minutos.

8.8. Seleção Fim de Curso (NA ou NF)

Para programar se o fim de curso será NA ou NF, basta selecionar o jumper “MICRO (NA/NF)”

Jumper fechado: microchave fim de curso NF;

Jumper aberto: microchave fim de curso NA.

8.9. Dobrar Tempos

Para dobrar os tempos basta abrir o jumper indicado na placa por “TIME x 2”.

Jumper Fechado: tempo normal;

Jumper Aberto: valores de tempos dobrados.

8.10 Programar o tempo de percurso:

Aperte e solte a tecla “**PROG**” o **LED** irá ligar. Em seguida aperte e mantenha pressionada a tecla “**PROG**” até o **LED** começar a piscar e o portão abrir, assim começando a contar o tempo. Escolha uma das seguintes situações para memorizar o tempo:

1. Para memorizar o tempo exato do percurso basta pressionar novamente a tecla “**PROG**” quando o portão parar;

2. Para memorizar um tempo de percurso maior, a “**PROG**” deve ser pressionada depois que o portão parar, deixando o portão parado durante um tempo, assim podendo determinar um tempo extra necessário.

Lembrando que o tempo máximo de percurso é de 4 minutos

OBS I: Para programar o tempo de percurso o portão deve estar fechado com a microchave de fechamento acionada, somente assim ele irá executar a função.

OBS II: O uso do tempo de percurso não elimina o uso das microchaves.

8.11 Configurar o fechamento automático:

Para configurar o tempo de fechamento automático basta selecionar o jumper “**FECHA_AUT**” no tempo desejado (5, 15, 25 ou 35 segundos) ou dobrando o tempo em “**TEMPO x 2**” (10, 30, 50 ou 70 segundos). Padrão de fábrica desabilitado, posição 0.

OBS: O tempo é contado a partir do acionamento do fim de curso ou no fim do tempo de percurso.

suporte@continente.ind.br
fone: (54) 3698 9945

TERMO DE GARANTIA

Prezado Cliente, a Continente assegura ao comprador, garantia contra defeitos de fabricação (mediante apresentação da NF de compra) pelo prazo de 03 meses de Garantia Legal e 09 meses de Garantia Contratual a contar da data de emissão da Nota Fiscal.

O produto que for solicitado garantia, deverá ser analisado pela Assistência técnica/Suporte técnico Continente, a fim de constatar o defeito mencionado.

Caso identificado e constatado como defeito de fabricação pela Assistência Técnica/Suporte Técnico Continente (ATC) no período da garantia, a responsabilidade da Continente fica restrita ao conserto ou substituição do produto de sua fabricação. Lembrando que a substituição ou conserto do produto não prorroga o prazo de garantia.

A GARANTIA NÃO COBRE

A Continente declara a garantia nula ou sem efeito caso o produto tenha sofrido dano provocado por mau uso, descuidos, deterioração natural, danos de terceiros, desconhecimento das instruções contidas no Manual de Instalação, falta de aterramento, instalação do produto em ambientes inadequados expostos a umidade ou calor excessivo; fenômenos da natureza, oscilação de tensão, ligação em tensão errada e descarga elétrica provocada por raios, danos causados por água, fogo e transporte inadequado; por ter sido enviado para manutenção a qualquer assistência técnica que não seja autorizada pela ATC.

A Continente reserva-se o direito de modificar, melhorar ou realizar alterações que julgar necessário, em qualquer componente do produto, a qualquer tempo e sem aviso prévio. Se necessário incorporar as alterações nos produtos já vendidos, será enviado comunicado de recolhimento dos produtos (RECALL).

Os procedimentos para envio dos produtos, constam na POLÍTICA DE ASSISTÊNCIA TÉCNICA CONTINENTE.

Cordialmente,
CONTINENTE IND.MECÂNICA

RECORTE AQUI



Maio / 2023- RO2

CONTINENTE IND. MECÂNICA LTDA
CNPJ: 39.956.713/0001-69
ENDEREÇO: Rua Inspetor Valdemar Fisch Arruda, 390 | Sanvitto II
Caxias do Sul -RS | TEL. +55 54-3698-9945